

WM

SYSTEM
WINNING MOVE

www.wmsystem.com

PROFESSIONALITÀ | LEGGEREZZA | VELOCITÀ



RAMPE DI CARICO

RISOLVIAMO TUTTE LE ESIGENZE DI CARICO E SCARICO,
OFFRENDO RAMPE SU MISURA PER OGNI TIPO DI VEICOLO.

WM SYSTEM

UNA STORIA DI INNOVAZIONE

È dalla sua nascita che WM System fornisce soluzioni studiate per soddisfare i bisogni delle persone. Anche quelli che non sanno ancora di avere.

Lo sviluppo di ogni prodotto WM System è guidato dai principi di semplicità, sicurezza, qualità e dall'attento studio delle esigenze della persona che utilizzerà quel prodotto.

È seguendo queste linee guida che l'azienda è cresciuta specializzandosi in 4 divisioni distinte che parlano il linguaggio della mobilità.

Abbiamo iniziato progettando e realizzando rampe di carico, uno strumento fondamentale in molti settori professionali. Poi ci siamo occupati del settore delle rampe di accesso per favorire l'accessibilità e l'autonomia delle persone.

L'ultimo nato nella nostra famiglia è il Dynamic.

Una workstation mobile che guarda al futuro pensata per rivoluzionare il concetto di servizio e di lavoro in mobilità. Con la stessa idea di mobilità abbiamo sviluppato la serie di carrelli modulari e componibili, che facilitano e organizzano il lavoro.

Tutti i nostri prodotti sono interamente fabbricati in Italia con materiali di alta qualità. Vero design e produzione italiana sono solo due delle ragioni per cui i nostri clienti si fidano di noi e ci scelgono ogni volta.

Con passione, duro lavoro e ricerca continua dal 1991 siamo diventati leader in Europa nei settori delle rampe di carico. Ogni anno veniamo scelti da nuovi clienti come partner affidabili con cui intraprendere un processo di crescita.

RAMPE DI CARICO



RAMPE DI ACCESSO



DYNAMIC



CARRELLI



SERVIZIO A 360°



CONSULENZA
PERSONALIZZATA



PROGETTAZIONE
SU MISURA



PRODUZIONE
100% ITALIANA



CONSEGNA IN
TEMPI RAPIDI



ASSISTENZA
POST VENDITA

TUTTE LE RAMPE WM SYSTEM HANNO



CONFERMA DI
QUALITÀ TÜV



OMOLOGAZIONE
NON NECESSARIA



2 ANNI DI
GARANZIA



SISTEMA
BREVETTATO



ARTIGIANALITÀ
ITALIANA

PERCHÈ SCEGLIERE LE NOSTRE RAMPE?

FLESSIBILITÀ

Gamma completa di rampe manuali adatte a ogni settore e a ogni specifica necessità

QUALITÀ

Grazie ai reparti interni di saldatura e CNC, siamo in grado di garantire i massimi standard di qualità. Le nostre rampe sono robuste e durevoli nel tempo

RISPARMIO TEMPO

Ridurre notevolmente i tempi necessari per il carico e lo scaico della merce, perché l'operatore lavora in completa autonomia

SICUREZZA

Migliorare le condizioni e la sicurezza sul lavoro, permettendo di lavorare senza rischi

GRAZIE ALLA NOSTRA RETE DI DISTRIBUTORI ATTIVA IN TUTTO IL MONDO, OFFRIAMO A OGNI CLIENTE SUPPORTO E ASSISTENZA PERSONALIZZATA

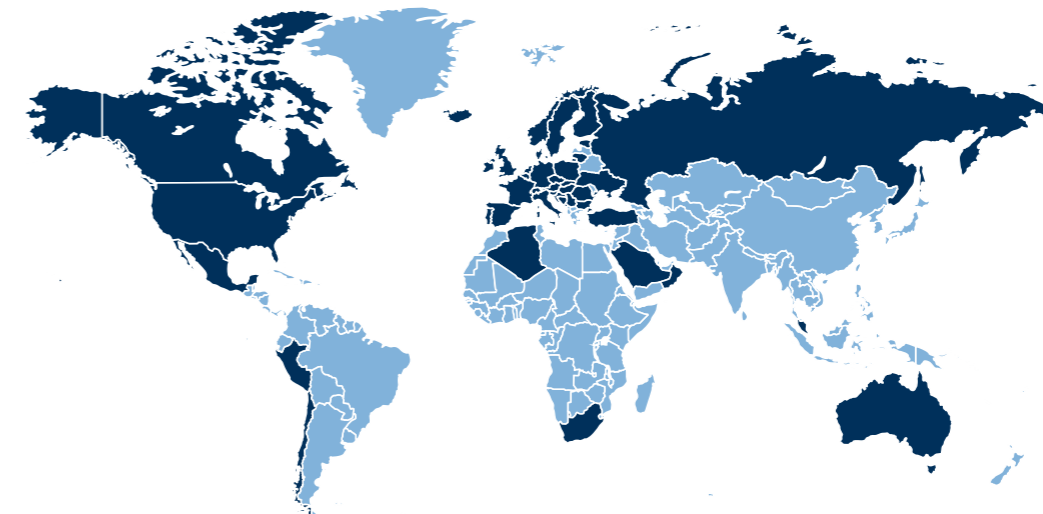

40

NAZIONI IN CUI
SIAMO PRESENTI

WM PC

RAMPA DI CARICO
ADATTA A CARICHI
FINO A 1800 KG PER
VEICOLI COMMERCIALI
LEGGERI. OLTRE 500
MISURE DISPONIBILI

PORTATA
da 600 / 1000 /
1500 / 1800 kg

**DIMENSIONI
PERSONALIZZATE**
Larg. da 60 a 137,5 cm
Lung. da 195 a 325 cm

MOVIMENTAZIONE
Rotazione esterna
ed interna

COLORE
rosso

PORTATA: FINO A 1800 KG

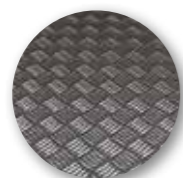

Piano in alluminio
mandorlato antiscivolo



Ruota per apertura
facilitata



Piedini autoposizionanti
regolabili



Bandella mobile che
racorda al piano

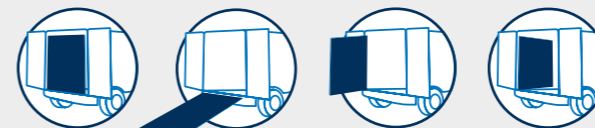

APERTURA E CHIUSURA

Doppio sistema di apertura/chiusura brevettato: in senso orizzontale per permettere il carico e lo scarico della merce o verticale per entrare nel furgone, lasciando il vano di carico e l'accesso completamente liberi. Il sistema di molle bilancia il peso della rampa e la rende leggera durante le operazioni, permettendo di maneggiarla in sicurezza e autonomia.

OPTIONAL



GANCIO DI FISSAGGIO INTERNO
Gancio utilizzabile per bloccare la rampa in posizione completamente ruotata all'interno del veicolo.



KIT ANTIVENTO
Permette il fissaggio della rampa completamente ruotata all'esterno. In tal modo si impedisce che raffiche di vento possano far ruotare la rampa con possibili urti a persone o cose.



KIT SUPPLEMENTARE - 3° PEZZO
Riduce l'angolo di inclinazione della rampa che risulta pieghevole in 3 pezzi. È ideale sui veicoli piccoli. Disponibile per portate fino a 1.000 kg, larghezza max 100 cm e lunghezza fissa 80 cm.



KIT ALLUNGAMENTO AMOVIBILE
Un terzo pezzo amovibile e dotato di ruote, da aggiungere alla rampa in caso di necessità. Disponibile per portate fino ai 1500 kg.

SETTORI DI APPLICAZIONE



GRANDI
PULIZIE



EDILIZIA



LAVANDERIE
INDUSTRIALI



GIARDINAGGIO
TRATTORINI
QUAD



DISTRIBITORI
AUTOMATICI
VIDEOGAME



PELLET

ALCUNI MODELLI	A (mm)	L (mm)	L2 (mm)	H (mm)	P (mm)	P1 (mm)	P2 (mm)	Capac. (Kg)	Peso* (Kg)
PC 90	2200	1165	900	1215	95	250	8	600	81
PC 95	2500	1215	950	1365	95	250	8	600	88
PC 100	3000	1265	1000	1615	95	250	8	1000	106
PC 100	3250	1265	1000	1740	95	250	8	1500	124
PC 105	2700	1315	1050	1515	95	250	8	600	96
PC 110	3000	1365	1100	1615	95	250	8	1500	131
PC 110	2500	1365	1100	1365	95	250	8	1000	106
PC 120	2700	1465	1200	1465	95	250	8	1000	117
PC 120	3250	1465	1200	1740	95	250	8	1500	148
PC 125	2800	1515	1250	1515	95	250	8	1000	128
PC 125	3000	1515	1250	1615	95	250	8	1500	145
PC 130	3000	1565	1300	1615	95	250	8	1000	139
PC 130	3250	1565	1300	1740	95	250	8	1500	159
PC 135	3200	1615	1350	1715	95	250	8	1500	160
PC 135	3250	1615	1350	1740	95	250	8	1800	171

* Il peso indicato non comprende il kit di montaggio, che dipende dal furgone. (min. 2 Kg - max. 7 Kg)

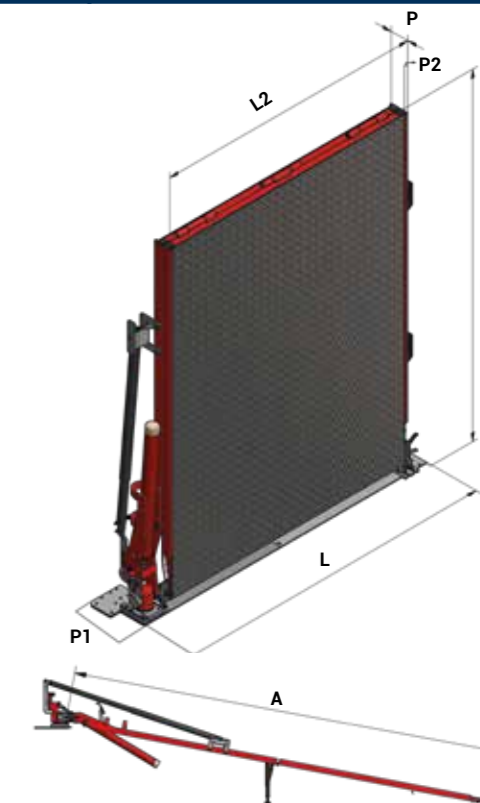

WM ME

RAMPA DI CARICO
SEMPLICE E ROBUSTA.
ADATTA A CARICHI
PESANTI, CON
PORTATA DA 600 KG A
1800 KG

PORTATA: FINO A 1800 KG



PORTATA
da 600 / 1000 /
1500 / 1800 kg



**DIMENSIONI
PERSONALIZZATE**
Larg. da 60 a 137,5 cm
Lung. da 195 a 325 cm



MOVIMENTAZIONE
Apertura in senso
orizzontale



COLORE
verde

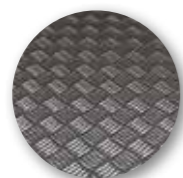

Piano in alluminio
mandorlato antiscivolo



Ruota per apertura
facilitata

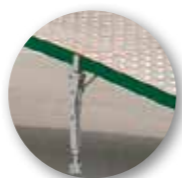

Piedini autoposizionanti
regolabili



Bandella mobile che
racorda al piano

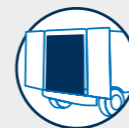

APERTURA E CHIUSURA

La rampa si apre e si chiude in due parti in senso orizzontale. Il sistema di molle bilancia il peso della rampa e la rende leggera durante le operazioni di apertura e chiusura, permettendo a chiunque di maneggiare la rampa in sicurezza. Su richiesta è possibile avere una versione con molle su entrambi i lati per rendere le operazioni di apertura della rampa ancora più semplici.

OPTIONAL



KIT RUOTA LATO SINISTRO

Studiato per agevolare l'apertura e chiusura della rampa, facilitandone la movimentazione. È standard sul lato destro, disponibile come optional per il lato sinistro.



BORDI LATERALI RIPIEGHEVOLI

Bordi laterali anticaduta in alluminio per aumentare la sicurezza in certi contesti di utilizzo.



KIT SUPPLEMENTARE - 3° PEZZO

Riduce l'angolo di inclinazione della rampa che risulta pieghevole in 3 pezzi. È ideale sui veicoli piccoli. Disponibile per portate fino a 1.000 kg, larghezza max 100 cm e lunghezza fissa 80 cm.



KIT ALLUNGAMENTO AMOVIBILE

Un terzo pezzo amovibile e dotato di ruote, da aggiungere alla rampa in caso di necessità. Disponibile per portate fino ai 1500 kg.

SETTORI DI APPLICAZIONE



GIARDINAGGIO
TRATTORINI



EDILIZIA



QUAD



GRANDI
PULIZIE



TRANSPALLET



PELLET

ALCUNI MODELLI	A (mm)	L (mm)	L2 (mm)	H (mm)	P (mm)	P1 (mm)	P2 (mm)	Capac. (Kg)	Peso* (Kg)
ME 90	2200	1165	900	1215	95	250	8	600	79
ME 95	2500	1215	950	1365	95	250	8	600	86
ME 100	3000	1265	1000	1615	95	250	8	1000	104
ME 100	3250	1265	1000	1740	95	250	8	1500	122
ME 105	2700	1315	1050	1515	95	250	8	600	94
ME 110	3000	1365	1100	1615	95	250	8	1500	129
ME 110	2500	1365	1100	1365	95	250	8	1000	104
ME 120	2700	1465	1200	1465	95	250	8	1000	115
ME 120	3250	1465	1200	1740	95	250	8	1500	146
ME 125	2800	1515	1250	1515	95	250	8	1000	126
ME 125	3000	1515	1250	1615	95	250	8	1500	143
ME 130	3000	1565	1300	1615	95	250	8	1000	137
ME 130	3250	1565	1300	1740	95	250	8	1500	157
ME 135	3200	1615	1350	1715	95	250	8	1500	158
ME 135	3250	1615	1350	1740	95	250	8	1800	169

* Il peso indicato non comprende il kit di montaggio, che dipende dal furgone. (min. 2 Kg - max. 7 Kg)

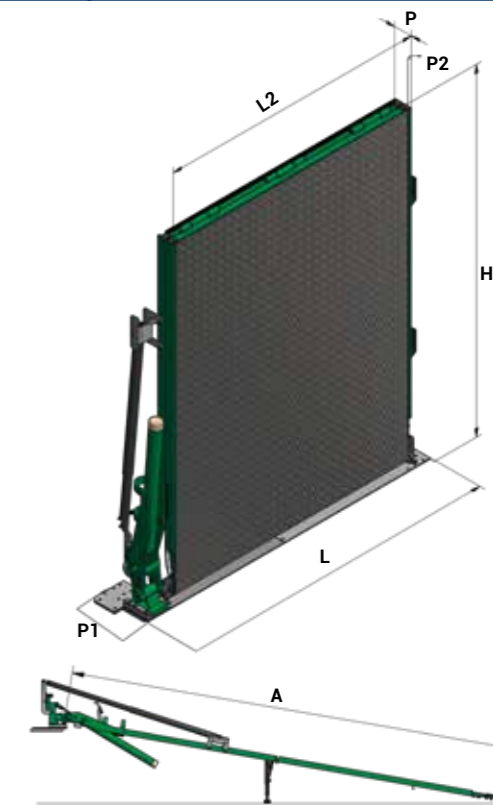

WM PC-R WM ME-R

RAMPA DI CARICO CON PIANO ANTISCIVOLO IN RETE FORATA, ADATTA AD ATTREZZATURE CON GRANDI RUOTE GOMMATE

PORTATA: FINO A 500 KG

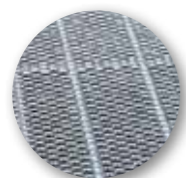

Piano antiscivolo retato

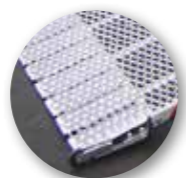

Ruota per apertura facilitata



Piedini autoposizionanti regolabili



Bandella mobile che raccorda al piano



APERTURA E CHIUSURA

Doppio sistema di apertura brevettato. Può aprirsi e chiudersi in senso orizzontale per permettere il carico e lo scarico della merce. Il sistema di molle bilancia il peso della rampa e la rende leggera durante le operazioni di apertura e chiusura, permettendo a chiunque di maneggiare la rampa in sicurezza e autonomia.

OPTIONAL



BORDI LATERALI RIPIEGHEVOLI

Bordi laterali anticaduta in alluminio per aumentare la sicurezza in certi contesti di utilizzo.



PIEDI SPECIALI

In caso di macchinari molto bassi da terra sono disponibili i piedi speciali che creano due inclinazioni diverse del piano, favorendone la salita.



KIT SUPPLEMENTARE - 3° PEZZO

Riduce l'angolo di inclinazione della rampa che risulta pieghevole in 3 pezzi. È ideale sui veicoli piccoli. Disponibile per portate fino a 1.000 kg, larghezza max 100 cm e lunghezza fissa 80 cm.

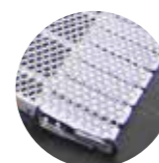

KIT RUOTA LATO SINISTRO

Studiato per agevolare l'apertura e chiusura della rampa, facilitandone la movimentazione. È standard sul lato destro, disponibile come optional per il lato sinistro.

SETTORI DI APPLICAZIONE



GIARDINAGGIO
TRATTORINI



MOTOCICLI
BICICLETTE



QUAD



PORTATA
500 kg



DIMENSIONI
PERSONALIZZATE
Larg. da 60 a 137,5 cm
Lung. da 195 a 325 cm



MOVIMENTAZIONE
PC-R Rotazione
interna esterna
ME-R Apertura
orizzontale



COLORE PC-R
blu



COLORE ME-R
verde

ALCUNI MODELLI	A (mm)	L (mm)	L2 (mm)	H (mm)	P (mm)	P1 (mm)	P2 (mm)	Capac. (Kg)	Peso* (Kg)
PC-R/ME-R 90	2200	1165	900	1215	95	250	8	500	80
PC-R/ME-R 95	2500	1215	950	1365	95	250	8	500	87
PC-R/ME-R 100	3000	1265	1000	1615	95	250	8	500	105
PC-R/ME-R 100	3250	1265	1000	1740	95	250	8	500	111
PC-R/ME-R 105	2700	1315	1050	1515	95	250	8	500	95
PC-R/ME-R 110	3000	1365	1100	1615	95	250	8	500	120
PC-R/ME-R 110	2500	1365	1100	1365	95	250	8	500	105
PC-R/ME-R 120	2700	1465	1200	1465	95	250	8	500	116
PC-R/ME-R 120	3250	1465	1200	1740	95	250	8	500	135
PC-R/ME-R 125	2800	1515	1250	1515	95	250	8	500	115
PC-R/ME-R 125	3000	1515	1250	1615	95	250	8	500	134
PC-R/ME-R 130	3000	1565	1300	1615	95	250	8	500	138
PC-R/ME-R 130	3250	1565	1300	1740	95	250	8	500	150
PC-R/ME-R 135	3200	1615	1350	1715	95	250	8	500	151
PC-R/ME-R 135	3250	1615	1350	1740	95	250	8	500	152

* Il peso indicato non comprende il kit di montaggio, che dipende dal furgone. (min. 2 Kg - max. 7 Kg)

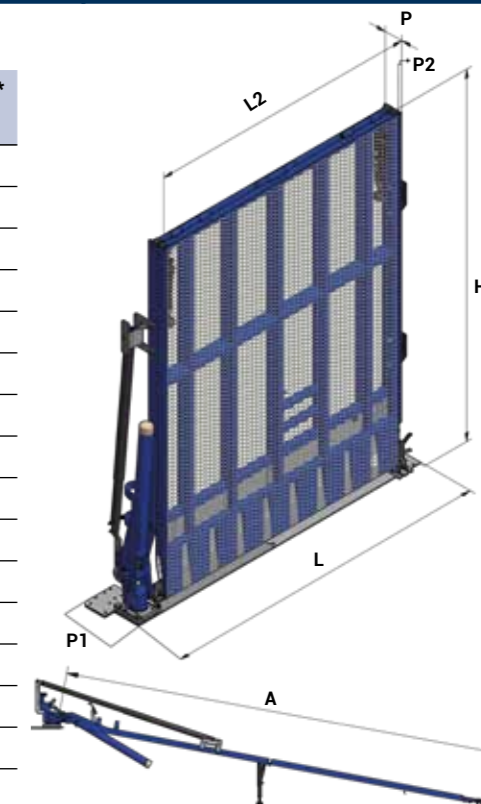

WM LIGHT PLUS

RAMPA DI CARICO IN ALLUMINIO LEGGERA E RESISTENTE, PER CARICHI FINO A 600 KG. DOTATA DI ROTAZIONE ESTERNA PER ACCEDERE VELOCEMENTE AL VANO.

PORTATA: FINO A 600 KG



PORTATA
400 kg e 600 kg

DIMENSIONI PERSONALIZZATE
Larg. da 40 a 120 cm
Lung. da 175 a 325 cm

MOVIMENTAZIONE
Rotazione esterna

COLORE
blu



Piano in alluminio anodizzato antiscivolo



Bandella mobile che raccorda al piano



Due ruote per facilitare l'apertura



Bordi laterali anti caduta (6 cm)

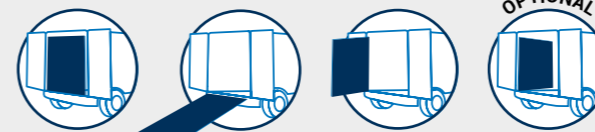

OPTIONAL



ROTAZIONE INTERNA

Kit di rotazione che permette di ruotare la rampa verso l'interno del furgone di 90°. Viene fornito con un gancio speciale per il fissaggio interno della rampa.



PIANO FORATO

Superficie in alluminio forato con alternanza di fori convessi per garantire il massimo grip in caso di acqua, pioggia, neve e per una leggerezza estrema. In esclusiva per WM System.



BANDELLA MOBILE PER USO A PONTE

Bandella mobile di forma ricurva indicata per utilizzare la rampa come un ponte per connettere due superfici poste a diverse altezze. Grazie anche a uno speciale perno che blocca le cerniere.



KIT SUPPLEMENTARE-3° PEZZO

Riduce l'angolo di inclinazione della rampa che risulta pieghevole in 3 pezzi. È ideale sui veicoli piccoli. Disponibile per portate fino a 600 kg. Larghezza max 100 cm e lunghezza fissa 80 cm.

SETTORI DI APPLICAZIONE



MEDICALE
AMBULANZE



CATERING



EVENTI
CONCERTI



MULTIUTILITY
PICCOLE PULIZIE



MOTOCICLI
BICICLETTE



LAVANDERIE
INDUSTRIALI

ALCUNI MODELLI	A (mm)	L (mm)	L2 (mm)	H (mm)	P (mm)	P1 (mm)	P2 (mm)	Capac. (Kg)	Peso* (Kg)
PLUS 80	2000	1065	800	1175	203	250	60	600	71
PLUS 90	2250	1165	900	1300	203	250	60	600	78
PLUS 90	2500	1165	900	1425	203	250	60	600	83
PLUS 95	2000	1215	950	1175	203	250	60	600	76
PLUS 95	2750	1215	950	1550	203	250	60	600	89
PLUS 100	2500	1265	1000	1425	203	250	60	400	87
PLUS 100	3000	1265	1000	1675	203	250	60	400	96
PLUS 100	3250	1265	1000	1800	203	250	60	400	101
PLUS 105	2500	1315	1050	1425	203	250	60	400	89
PLUS 105	3000	1315	1050	1675	203	250	60	400	98
PLUS 110	2750	1365	1100	1550	203	250	60	400	96
PLUS 110	3250	1365	1100	1800	203	250	60	400	106
PLUS 120	2500	1465	1200	1425	203	250	60	400	95
PLUS 120	3000	1465	1200	1675	203	250	60	400	105
PLUS 120	3250	1465	1200	1800	203	250	60	400	111

* Il peso indicato non comprende il kit di montaggio, che dipende dal furgone. (min. 2 Kg - max. 7 Kg)



WM LIGHT

RAMPA DI CARICO REMOVIBILE. È IL MODELLO PIÙ VERSATILE DELLA GAMMA WM E SI ADATTA MOLTO BENE A CARICHI LEGGERI, FINO AI 400 KG.

PORTATA: FINO A 400 KG



PORTATA
400 kg



DIMENSIONI PERSONALIZZATE
Larg. da 40 a 105 cm
Lung. da 150 a 325 cm



MOVIMENTAZIONE
Removibile



COLORE
blu



Piano in alluminio anodizzato antiscivolo



Bandella mobile che raccorda al piano



Due ruote per facilitare l'apertura



Sgancio e aggancio rapido

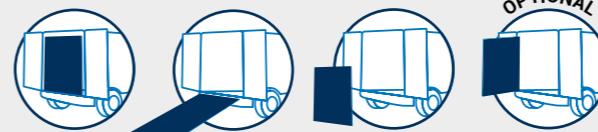

OPTIONAL

APERTURA E CHIUSURA: Su richiesta è disponibile un kit di rotazione esterna che permette di aprire la rampa in senso verticale, come una seconda porta. Questo sistema dà la possibilità di accedere al vano del veicolo senza utilizzare la pedana.

REMOVIBILITÀ E TRASPORTO: La rampa può essere facilmente rimossa dal mezzo, tramite le maniglie poste sui lati. Una volta rimossa la rampa, il piano di carico rimane completamente libero. Il sistema di sgancio e aggancio rapido permette il trasferimento della rampa da un mezzo all'altro, in tempi celeri.

OPTIONAL



ROTAZIONE ESTERNA

Kit di rotazione che permette di ruotare la rampa verso l'esterno del furgone di 90°. Consente di accedere al vano del veicolo senza utilizzare la pedana.

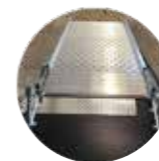

MONTAGGIO FISSO

Su richiesta è possibile montare una base fissa sulla rampa. Così facendo la rampa risulta fissa e non più removibile dal mezzo. Tale soluzione semplifica e velocizza le operazioni di montaggio, stimate di 30 minuti.



USO A PONTE

Grazie a uno speciale perno che blocca le cerniere della rampa, questa può essere utilizzata a ponte per connettere due superfici poste a diverse altezze (veicoli e gradini, banchine, ecc...)



VERSIONI DI PIANO

È possibile avere la rampa con una superficie in alluminio forato con alternanza di fori convessi, modello WM LIGHT-F. Il piano risulta maggiormente antiscivolo e la portata rimane 400 kg. In alternativa si può avere un piano in rete stirata in alluminio, denominata versione WM LIGHT-R. Max capacità di carico: 300kg.

SETTORI DI APPLICAZIONE



MULTIUTILITY
PICCOLE PULIZIE



CATERING



MOTOCICLI
BICICLETTE



ELETTRICISTI
IDRAULICI



MEDICALE
AMBULANZE



EVENTI
CONCERTI

ALCUNI MODELLI	A (mm)	L (mm)	L2 (mm)	H (mm)	P (mm)	P1 (mm)	P2 (mm)	Capac. (Kg)	Peso* (Kg)
LIGHT 60	2000	900	600	1090	203	345	60	400	46
LIGHT 65	2250	950	650	1215	203	345	60	400	51
LIGHT 70	2000	1000	700	1090	203	345	60	400	49
LIGHT 75	2500	1050	750	1340	203	345	60	400	58
LIGHT 80	2750	1100	800	1465	203	345	60	400	64
LIGHT 80	3000	1100	800	1590	203	345	60	400	68
LIGHT 80	3250	1100	800	1715	203	345	60	400	72
LIGHT 85	2500	1150	850	1340	203	345	60	400	62
LIGHT 85	3250	1150	850	1715	203	345	60	400	75
LIGHT 90	3000	1200	900	1590	203	345	60	400	73
LIGHT 95	2750	1250	950	1465	203	345	60	400	71
LIGHT 100	2500	1300	1000	1340	203	345	60	400	68
LIGHT 100	2750	1300	1000	1465	203	345	60	400	73
LIGHT 100	3000	1300	1000	1590	203	345	60	400	78
LIGHT 105	3250	1350	1050	1715	203	345	60	400	85

* Il peso indicato non comprende il kit di montaggio 5 Kg. L'optional della rotazione esterna pesa + 6 kg

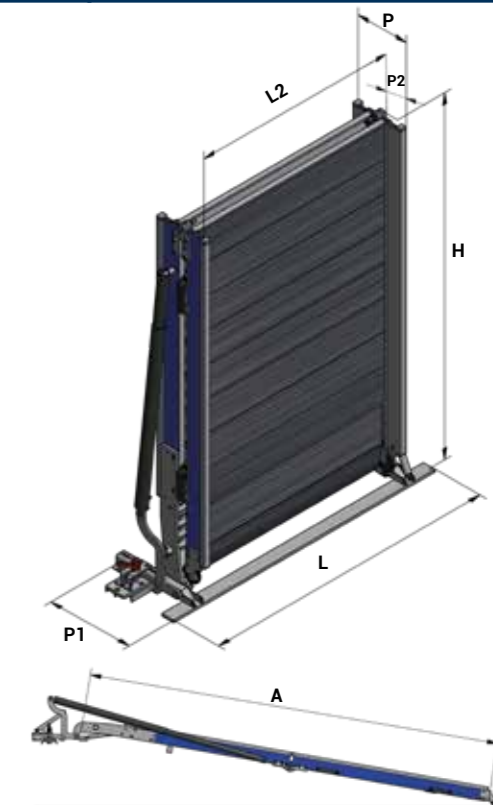

WM EASY

RAMPA DI CARICO CON POSIZIONAMENTO LATERALE, AGILE E SEMPLICE DA UTILIZZARE. LASCIA IL VANO DI CARICO SEMPRE SGOMBRO.

PORTATA: FINO A 300 KG



Piano in alluminio anodizzato e forato



Posizionamento laterale per il minimo ingombro



Bordi laterali anti caduta



Bandella mobile per raccordarsi al piano

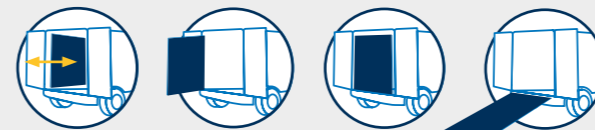

APERTURA E CHIUSURA

La movimentazione con posizionamento laterale, agile e semplice da utilizzare, permette di lasciare il vano di carico sempre libero e riduce al minimo l'ingombro.

OPTIONAL



VERSIONE DESTRA

Su richiesta è possibile fissare la rampa sul lato destro del furgone, invertendo la rotazione della stessa.

SETTORI DI APPLICAZIONE



MEDICALE
AMBULANZE



DISABILI
TRASPORTO
PERSONE



CORRIERE
NOLEGGIATORI

VANO DI CARICO LIBERO:

- POSIZIONAMENTO LATERALE
- ACCESSO SEMPRE SGOMBRO
- NO OSTACOLI SUL PIANO

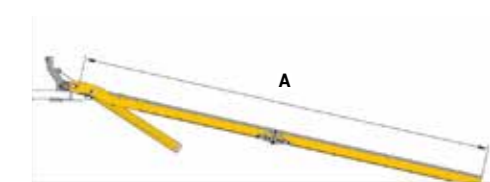
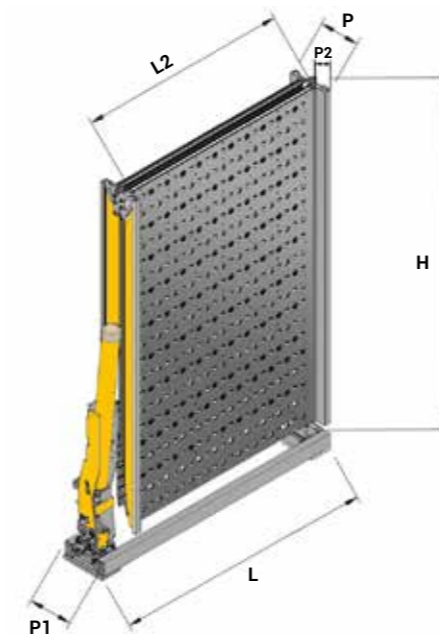

TUTTI I MODELLI	A (mm)	L (mm)	L1 (mm)	L2 (mm)	H (mm)	P (mm)	P1 (mm)	P2 (mm)	Capac. (Kg)	Peso* (Kg)
EASY	2000	1170	1180	800	1180	155	250	45	300	71
EASY	2250	1170	1180	800	1305	155	250	45	300	74
EASY	2500	1170	1180	800	1430	155	250	45	300	78
EASY	2750	1170	1180	800	1555	155	250	45	300	81
EASY	3000	1170	1180	800	1680	155	250	45	300	85

* Il peso indicato comprende il kit di montaggio

WM SUPERLIGHT

RAMPA DI CARICO REMOVIBILE, LEGGERA E MANEGGEVOLE CON PIANO IN ALLUMINIO ANODIZZATO ANTISCI-VOLO.

PORTATA: FINO A 250 KG



Piano in alluminio antiscivolo in rilievo



Bordi laterali anti caduta (6 cm)



Molla a gas per facilitare la movimentazione



Sgancio e aggancio rapido



APERTURA E CHIUSURA: Su richiesta è disponibile un kit di rotazione esterna che permette di aprire la rampa in senso verticale, come una seconda porta. Questo sistema dà la possibilità di accedere al vano del veicolo senza utilizzare la pedana.

REMOVIBILITÀ E TRASPORTO: La rampa può essere facilmente rimossa dal mezzo, tramite le maniglie poste sui lati. Una volta rimossa la rampa, il piano di carico rimane completamente libero. Il sistema di sgancio e aggancio rapido permette il trasferimento della rampa da un mezzo all'altro, in tempi celeri.

OPTIONAL



MONTAGGIO FISSO

Su richiesta è possibile montare una base fissa sulla rampa. Così facendo la rampa risulta fissa e non più removibile dal mezzo. Tale soluzione semplifica e velocizza le operazioni di montaggio, stimate di 30 minuti.



ROTAZIONE ESTERNA

Kit di rotazione che permette di ruotare la rampa verso l'esterno del furgone di 90°. Consente di accedere al vano del veicolo senza utilizzare la pedana (es. carico di pallet sul furgone con carrelli elevatori).

SETTORI DI APPLICAZIONE



MEDICALE
AMBULANZE



DISABILI
TRASPORTO
PERSONE

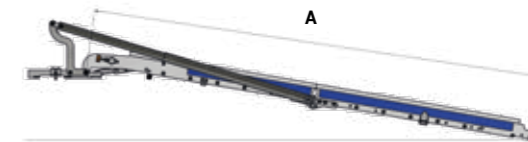
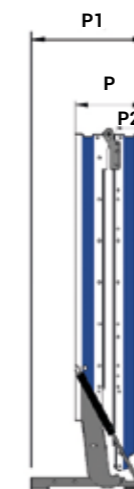
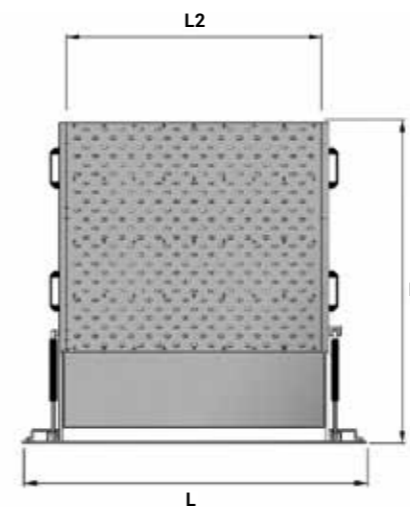

TUTTI I MODELLI	A (mm)	L (mm)	L2 (mm)	H (mm)	P (mm)	P1 (mm)	P2 (mm)	Capac. (Kg)	Peso* (Kg)
SUPERLIGHT	2000	1100	850	1085	215	345	60	250	40
SUPERLIGHT	2250	1100	850	1210	215	345	60	250	45
SUPERLIGHT	2500	1100	850	1335	215	345	60	250	50

* Il peso indicato non comprende il kit di montaggio, 5 kg. L'optional della rotazione esterna pesa + 6 kg.

WM MOBILE

RAMPA DI CARICO MOBILE. SI RIPIEGA IN 2 PARTI PER ESSERE FACILMENTE RIPOSTA NEL FURGONE, LAVORA IN APPOGGIO SENZA ALCUN MONTAGGIO.

PORTATA: FINO A 300 KG



Piano in alluminio antiscivolo



Bandella di appoggio al piano regolabile



Bordi laterali anti caduta (5 cm)



Quattro ruote e due maniglie per facilitare il trasporto



REMOVIBILITÀ E TRASPORTO

Rampa mobile senza montaggio, lavora in appoggio al furgone. Lo speciale sistema d'appoggio è regolabile e prevede 4 posizioni per adattarsi al meglio alle varie altezze dei furgoni.

OPTIONAL



PIANO ANODIZZATO

Per una maggior resistenza nel tempo e un aspetto estetico più gradevole è possibile effettuare il trattamento di anodizzazione dell'alluminio.

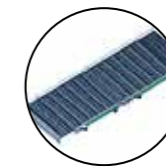

RAMPA IN UN UNICO PEZZO

Per avere una rampa non pieghevole, composta di un unico pezzo, è possibile bloccare le cerniere centrali della rampa.

SETTORI DI APPLICAZIONE



MULTIUTILITY
PICCOLE PULIZIE



ELETTICISTI
IDRAULICI



MOTOCICLI
BICICLETTE



EVENTI
CONCERTI

ALCUNI MODELLI	A (mm)	L (mm)	L1 (mm)	L2 (mm)	H (mm)	P (mm)	P2 (mm)	Capac. (Kg)	Peso (Kg)
MOBILE 40	1750	536	465	400	905	155	45	300	21
MOBILE 50	2250	636	565	500	1155	155	45	300	29
MOBILE 60	2500	736	665	600	1280	155	45	300	35
MOBILE 65	2750	786	715	650	1405	155	45	300	40
MOBILE 70	3000	836	765	700	1530	155	45	300	45
MOBILE 70	2000	836	765	700	1030	155	45	300	32
MOBILE 75	2500	886	815	750	1280	155	45	300	40
MOBILE 80	2000	936	865	800	1030	155	45	300	28
MOBILE 80*	2500	936	865	800	1280	155	45	300	33
MOBILE 80*	3000	936	865	800	1530	155	45	300	39
MOBILE 80*	3250	936	865	800	1655	155	45	300	53
MOBILE 85	2000	986	915	850	1030	155	45	300	37
MOBILE 90	3000	1036	965	900	1530	155	45	300	54
MOBILE 100	2500	1136	1065	1000	1280	155	45	300	49
MOBILE 100	3000	1136	1065	1000	1530	155	45	300	58

* versione alleggerita

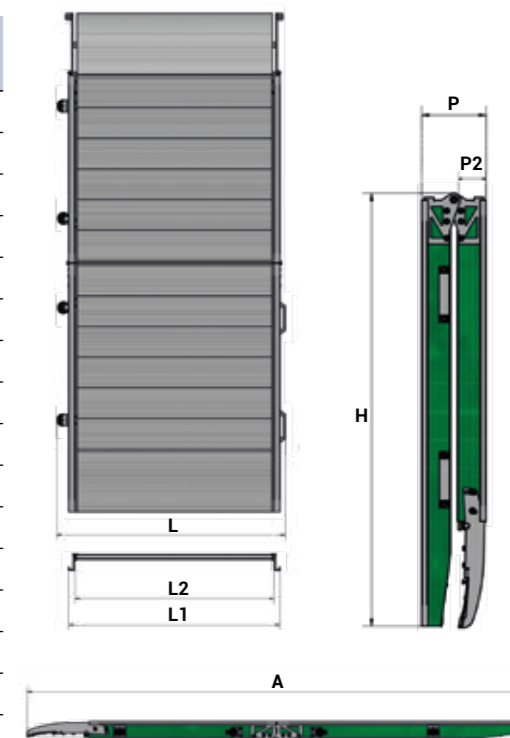

WM TELESCOPIC

RAMPA TELESCOPICA MOBILE, PRATICA E SEMPLICE DA USARE. IN ALLUMINIO ANTISCIVOLO FORATO E BORDI ANTICADUTA.

PORTATA: FINO A 300 KG A COPPIA



PORTATA
300 kg a coppia

DIMENSIONI PERSONALIZZATE
Larg. 18,5 cm
Lung. 150, 200, 225, 250 e 300 cm

MOVIMENTAZIONE
Mobile

COLORE
giallo



Piano in alluminio anodizzato e forato



Bandella di appoggio al piano regolabile

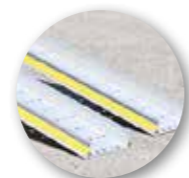

Bordi laterali anticaduta (5,5cm)



Maniglia per il trasporto



REMOVIBILITÀ E TRASPORTO

La rampa è telescopica e lavora in appoggio. È dotata di uno speciale sistema d'appoggio tramite bandella ripieghevole, progettato per garantire una connessione sicura al veicolo, sebbene la rampa non sia ancorata al mezzo. Le due parti sono sfilabili e vengono fatte scorrere una nell'altra. La rampa di carico WM Telescopico può essere venduta singolarmente o a coppia in base alle esigenze.

OPTIONAL



VERSIONE ECO

È disponibile la versione ECO: piano di carico senza fori, senza smusso nella bandella e senza colorazione gialla sui bordi laterali.

SETTORI DI APPLICAZIONE



DISABILI
TRASPORTO
PERSONE



MOTOCICLI
BICICLETTE



MEDICALE
AMBULANZE

BANDELLA D'APPOGGIO:

- SMUSSATA
- REGOLABILE IN 4 ALTEZZE
- IN APPOGGIO PER 20 CM SUL PIANO
- RIPIEGHEVOLE

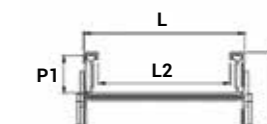
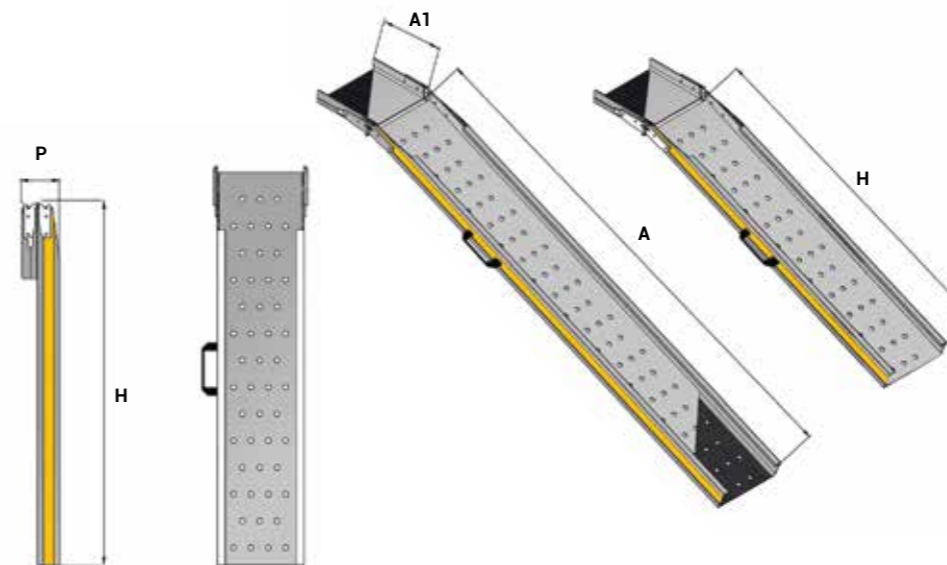

TUTTI I MODELLI	A (mm)	A1 (mm)	L (mm)	L2 (mm)	H (mm)	P (mm)	P1 (mm)	Capac. a coppia (Kg)	Peso (Kg)
WM TELESCOPIC	1500	200	225	185	900	106	55	300	5
WM TELESCOPIC	2000	200	225	185	1150	106	55	300	6
WM TELESCOPIC	2250	200	225	185	1275	106	55	300	6,5
WM TELESCOPIC	2500	200	225	185	1400	106	55	300	7
WM TELESCOPIC	3000	200	225	185	1650	106	55	300	8

UNA RAMPA PER OGNI ESIGENZA



UN MONDO PIENO DI SOLUZIONI



WM SYSTEM S.r.l.
SEDE OPERATIVA - Via Campogrande, 94/96
SEDE LEGALE- Via 2 Giugno, 5
42047 ROLO (Reggio Emilia) - ITALY
Tel. +39 0522 665664 - Fax +39 0522 660327 - info@wmsystem.com

www.wmsystem.com

